

AFIN D'ASSURER UN MONTAGE ET UNE UTILISATION EN TOUTE SÉCURITÉ,
LISEZ ATTENTIVEMENT LES INSTRUCTIONS DE MONTAGE
ET DE FONCTIONNEMENT DE CE MANUEL ET
PARTICULIÈREMENT LES RECOMMANDATIONS AVANT INSTALLATION.
APRÈS L'INSTALLATION, CONSERVEZ SOIGNEUSEMENT
LA NOTICE AINSI QU'UNE PREUVE D'ACHAT POUR TOUTE MAINTENANCE
ULTÉRIEURE, RÉCLAMATION OU DEMANDE DE PIÈCES DÉTACHÉES.

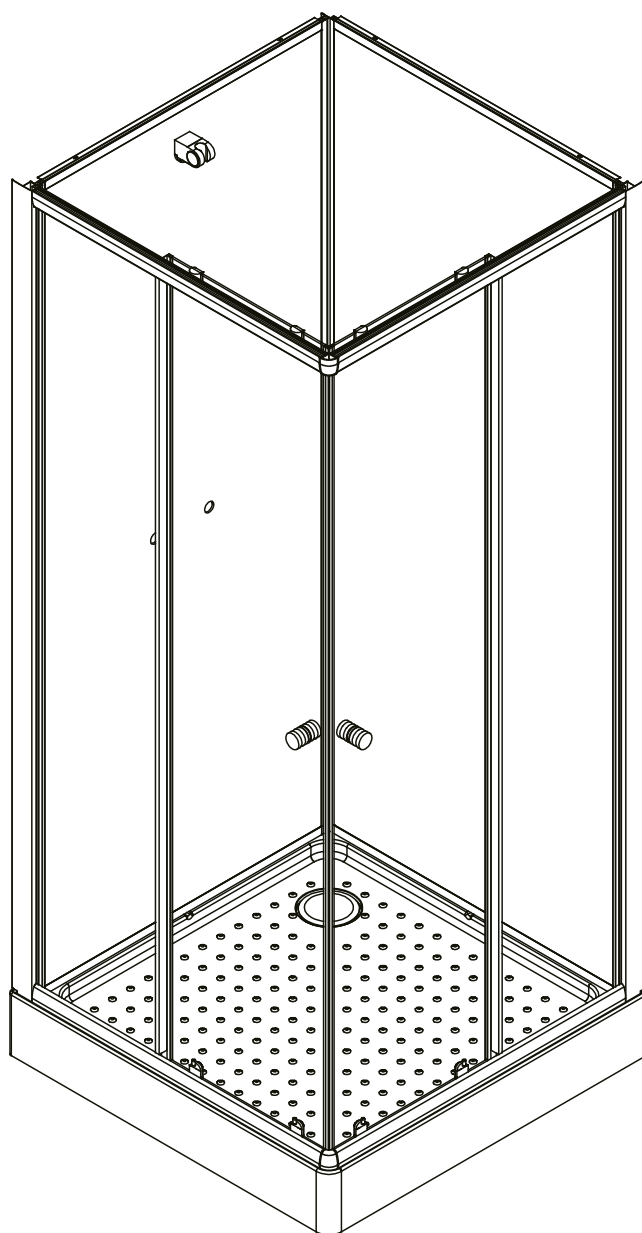

Retrouvez toutes les informations
sur notre site internet en flashant ce code

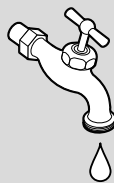
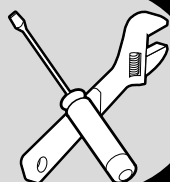
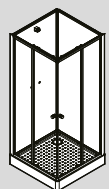

CONTENU DES COLIS :

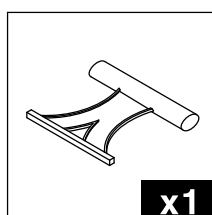
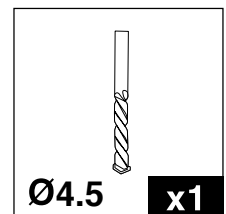
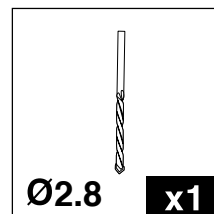
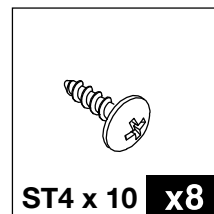
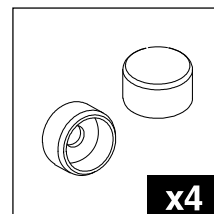
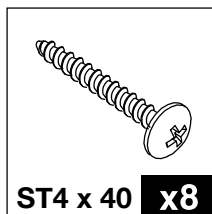
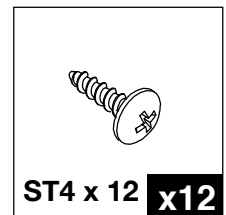
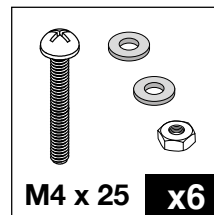
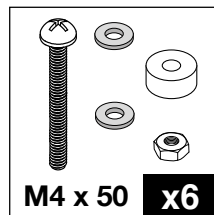
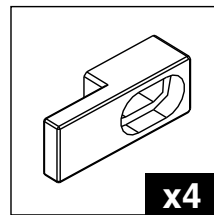
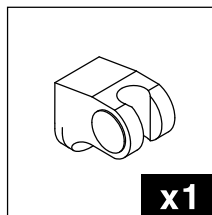
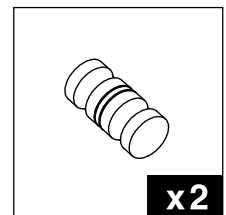
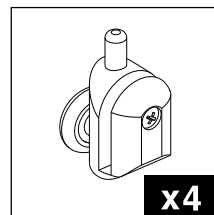
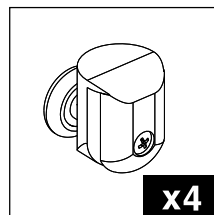
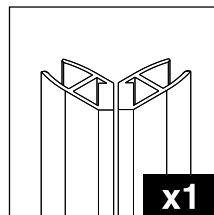
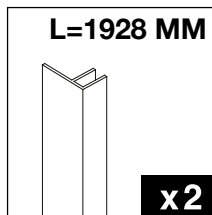
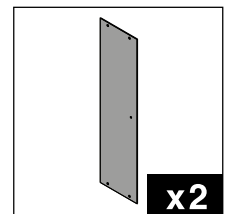
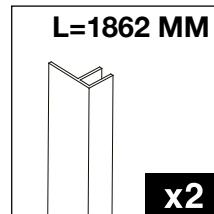
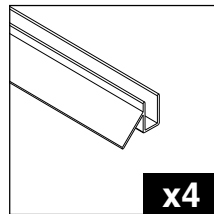
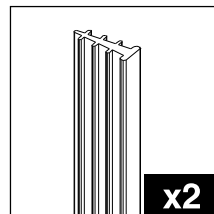
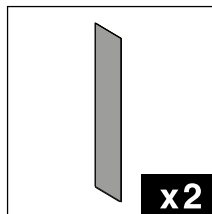
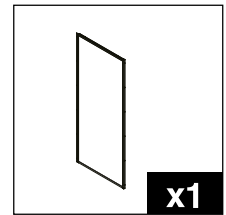
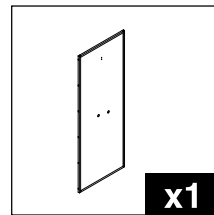
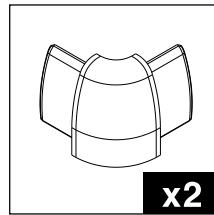
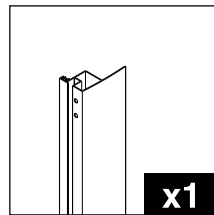
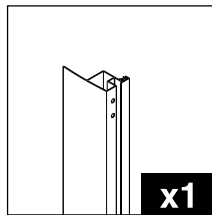
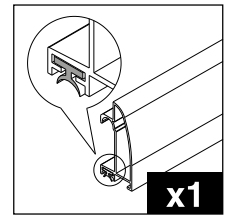
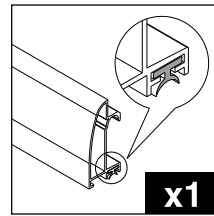
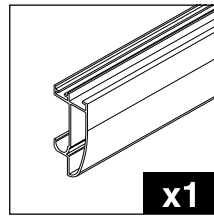
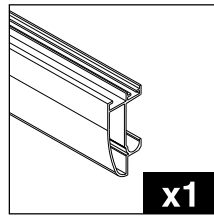
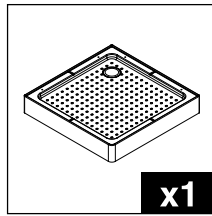
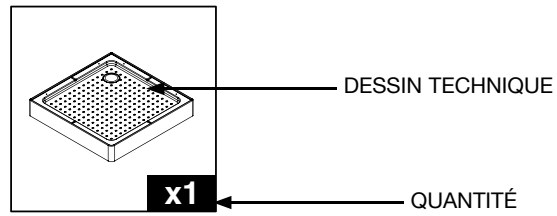

CONTENU DES COLIS :

CARTON 1	CARTON 2	CARTON 3
<ul style="list-style-type: none">- Parois fixes- Profilés verticaux- Portes coulissantes- Joints magnétiques- Joints en L- Joints en T- Joints en U- Traverses hautes- Traverses basses	<ul style="list-style-type: none">- Parois de fond	<ul style="list-style-type: none">- Receveur- Bonde- Clé pour bonde- Poignées- Taquets pour parois fixes- Outil pour joint en T- Support douchette- Roulettes- Raccords d'angle pour traverses- Sets de visserie- Forets de perçage

RECOMMANDATIONS AVANT INSTALLATION :

Vous avez la possibilité de réaliser un montage à droite ou un montage à gauche en fonction de la position de vos arrivées d'eau. Nos instructions de montage décrivent un montage à gauche. Si vous voulez réaliser un montage à droite, il vous suffit d'inverser la position des panneaux de fond.

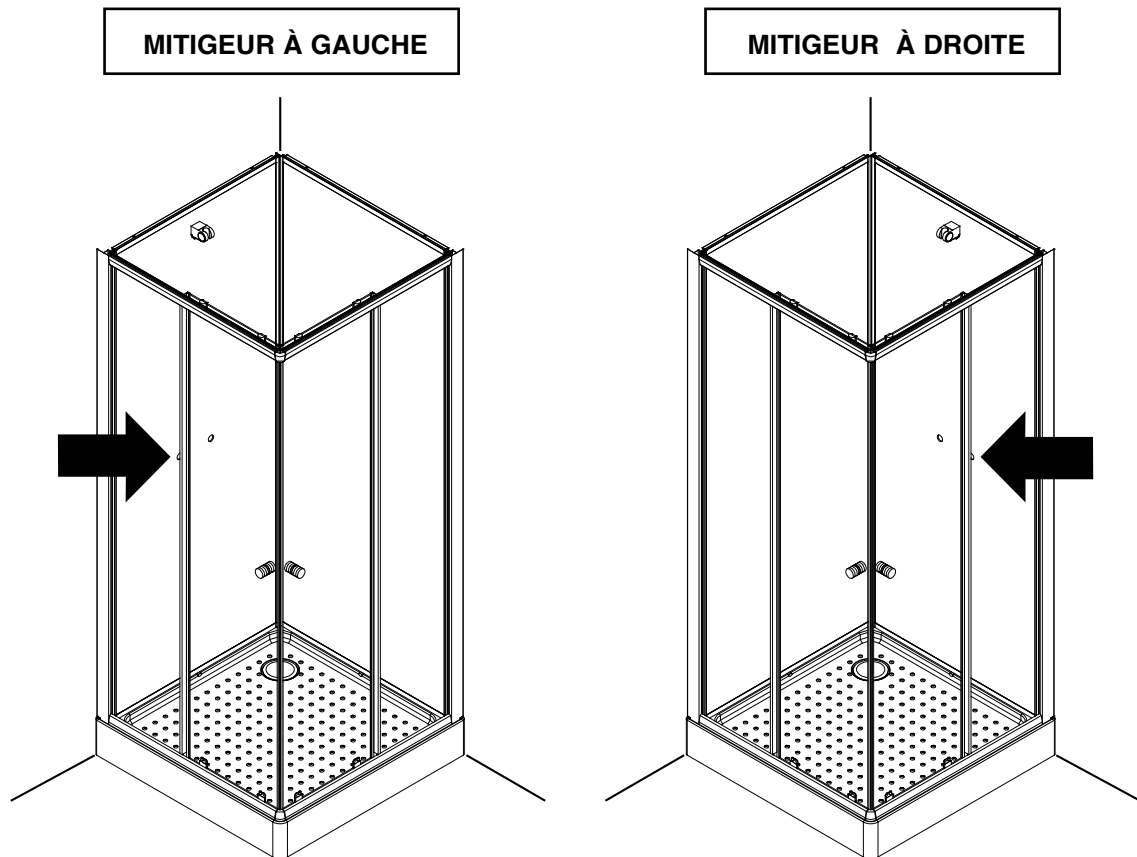

CONDITIONS D'UTILISATION ET D'INSTALLATION – PRODUIT À EMPORTER DESTINÉ EXCLUSIVEMENT À UN USAGE PRIVÉ ET NON PROFESSIONNEL

1. Après les avoir déballés, contrôlez les composants par rapport au tableau de la page 3. Vérifiez s'il n'y a pas de problème de qualité et s'ils n'ont pas subi de dommages lors du transport. Retirez le film de protection transparent sur les parties acryliques (receveur) et faites attention à ne pas abîmer les verres peints lors de vos manipulations.
2. Avant de commencer le montage de votre cabine de douche, la préparation des sols et des murs (carrelage, peinture, faïence,...) doit avoir été réalisée, le sol de la pièce où est installée la cabine devant assurer une parfaite étanchéité. Le présent produit n'est pas destiné à être encastré ou intégré. L'installation une fois terminée doit permettre un accès à toutes les connexions hydrauliques ou électriques pour les cabines concernées.
3. Le sol doit être plat afin de permettre le déplacement de la cabine lors de l'installation.
4. Des espaces latéraux, environ 30 cm sur les côtés de la cabine, doivent être libérés afin de permettre une désinstallation aisée pour une maintenance ultérieure (entretien, interventions, branchement...).
5. Les branchements d'arrivée d'eau chaude et d'eau froide s'effectuent à l'aide de 2 flexibles et de 2 passe-cloisons, qui devront être adaptés à votre mitigeur (non fourni).
6. La vidange extérieure du receveur doit être un tuyau souple de diamètre 40 mm minimum afin d'éviter les transmissions de vibration, suffisamment long pour faciliter le déplacement de la cabine.
7. Utilisez des flexibles souples d'arrivée d'eau d'une longueur de 50 cm minimum afin de permettre une installation et une connexion / déconnexion plus aisée de la cabine.
8. Merci de prendre en compte la hauteur totale de votre cabine (210 cm) avant toute installation.
9. Il convient lors de l'installation de nouvelles canalisations cuivres, de purger celles-ci avant le branchement final sur la robinetterie (les impuretés résiduelles peuvent obstruer les filtres ou la cartouche).
10. Sur les cabines auto-étanches, le recours au silicone n'est pas nécessaire. Dans certaines circonstances, il peut être utile, pour pallier des défauts de montage. Dans ce cas, il faudra toujours poser le joint silicone sur l'extérieur de la cabine.

POSE DU RECEVEUR

 X 2

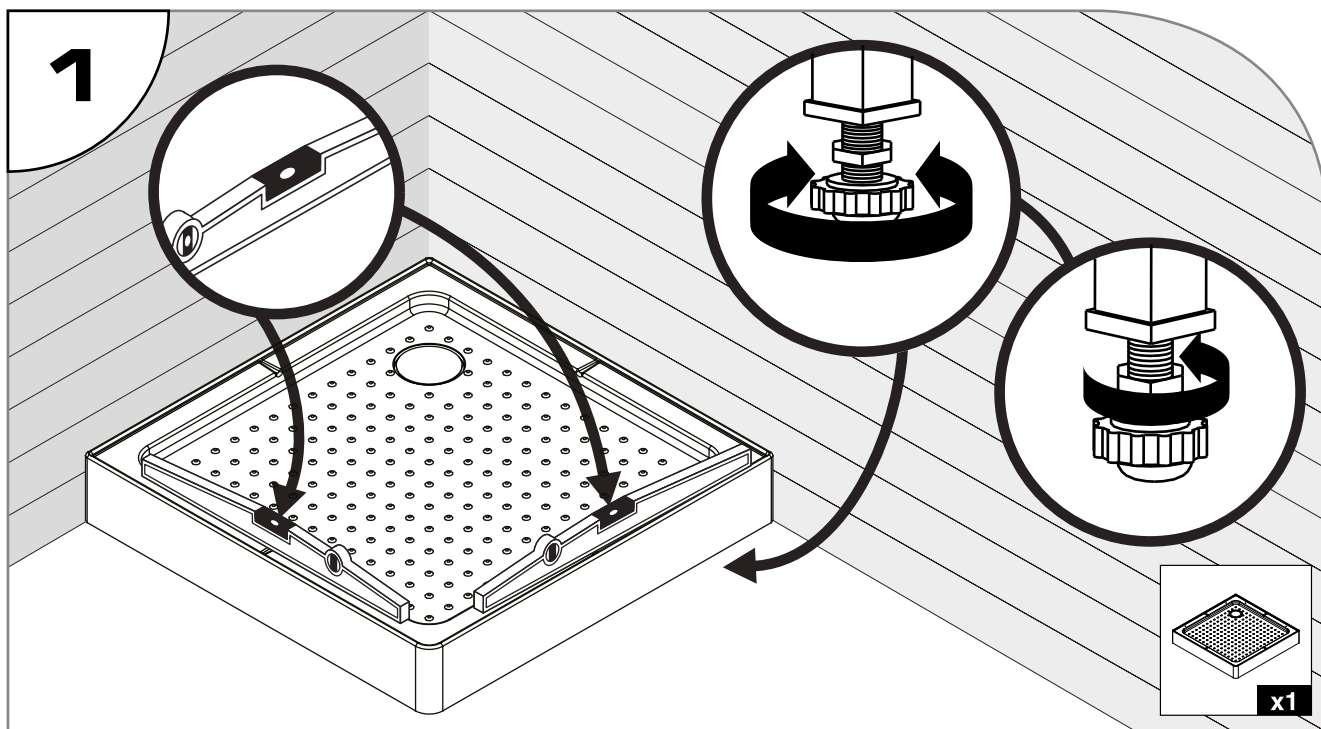
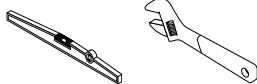

- Assurez-vous d'une pose du receveur à niveau, sur son emplacement définitif.
- Après avoir orienté l'évacuation de la bonde, resserrez cette dernière si nécessaire en vous aidant de l'outil fourni à cet effet (voir image ci-contre).



MONTAGE DES PROFILÉS

X 2

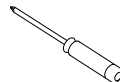
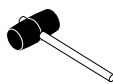

Ø2,8

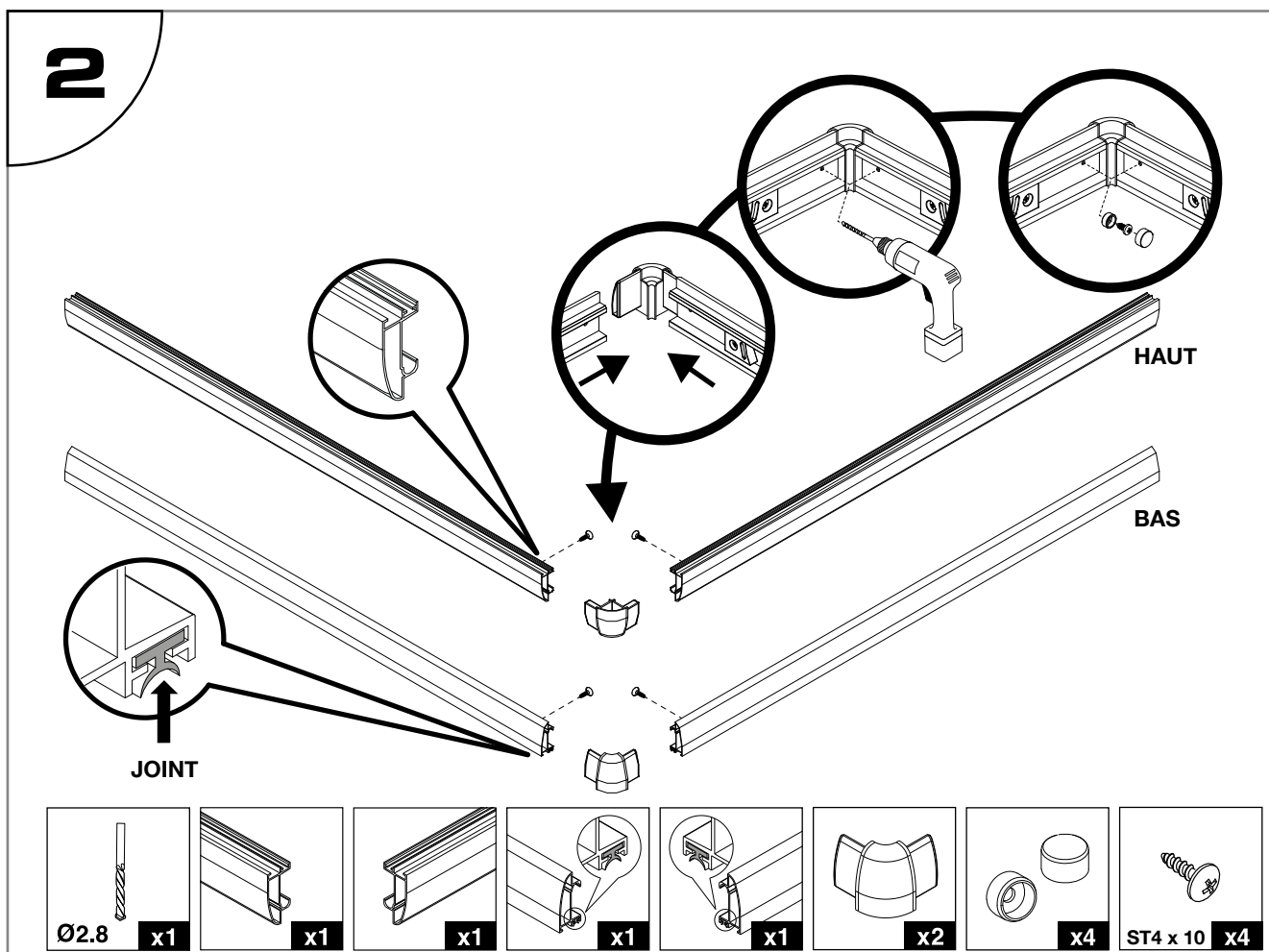
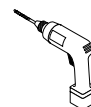

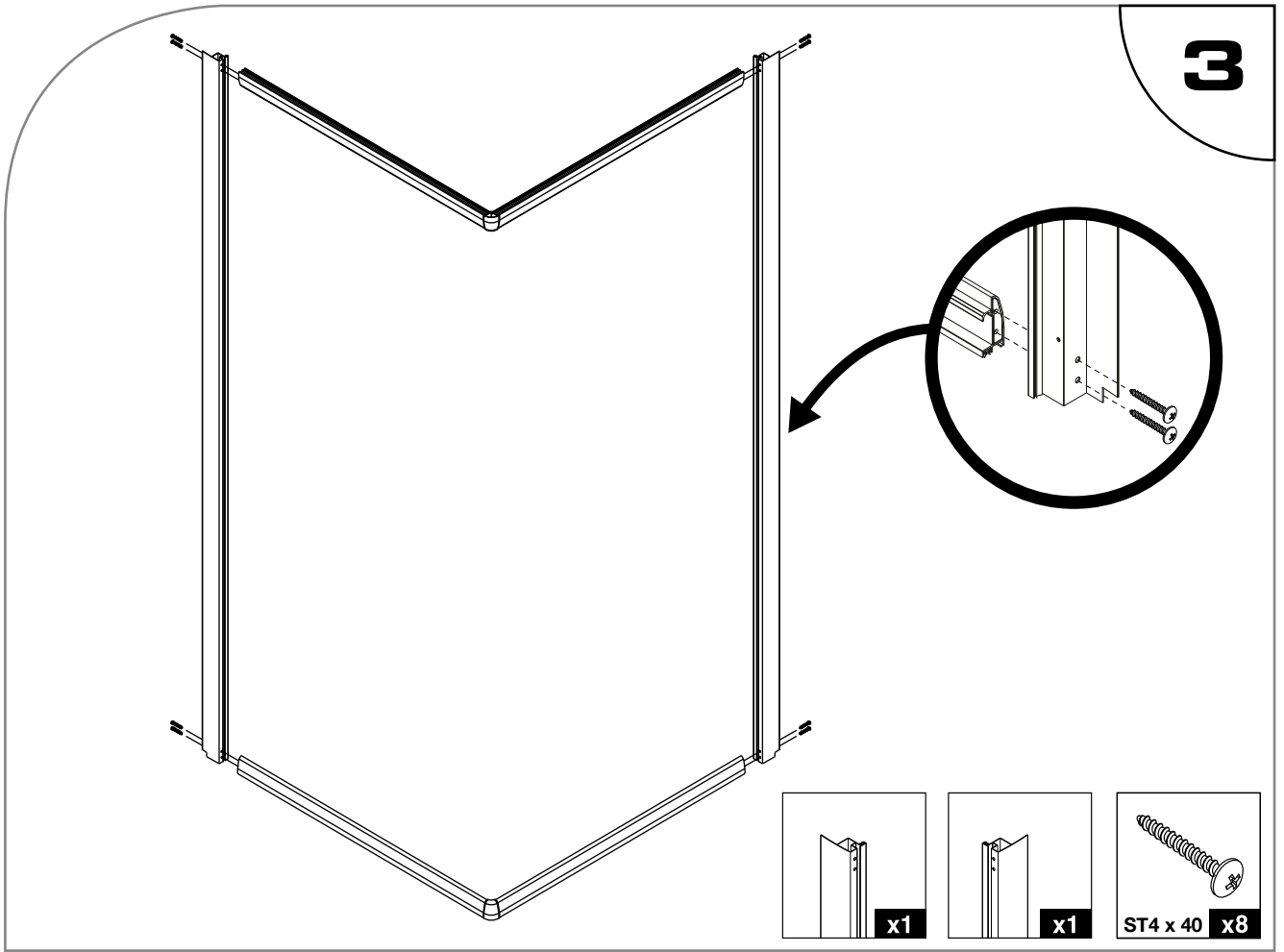

MONTAGE DES PAROIS FIXES

X 2

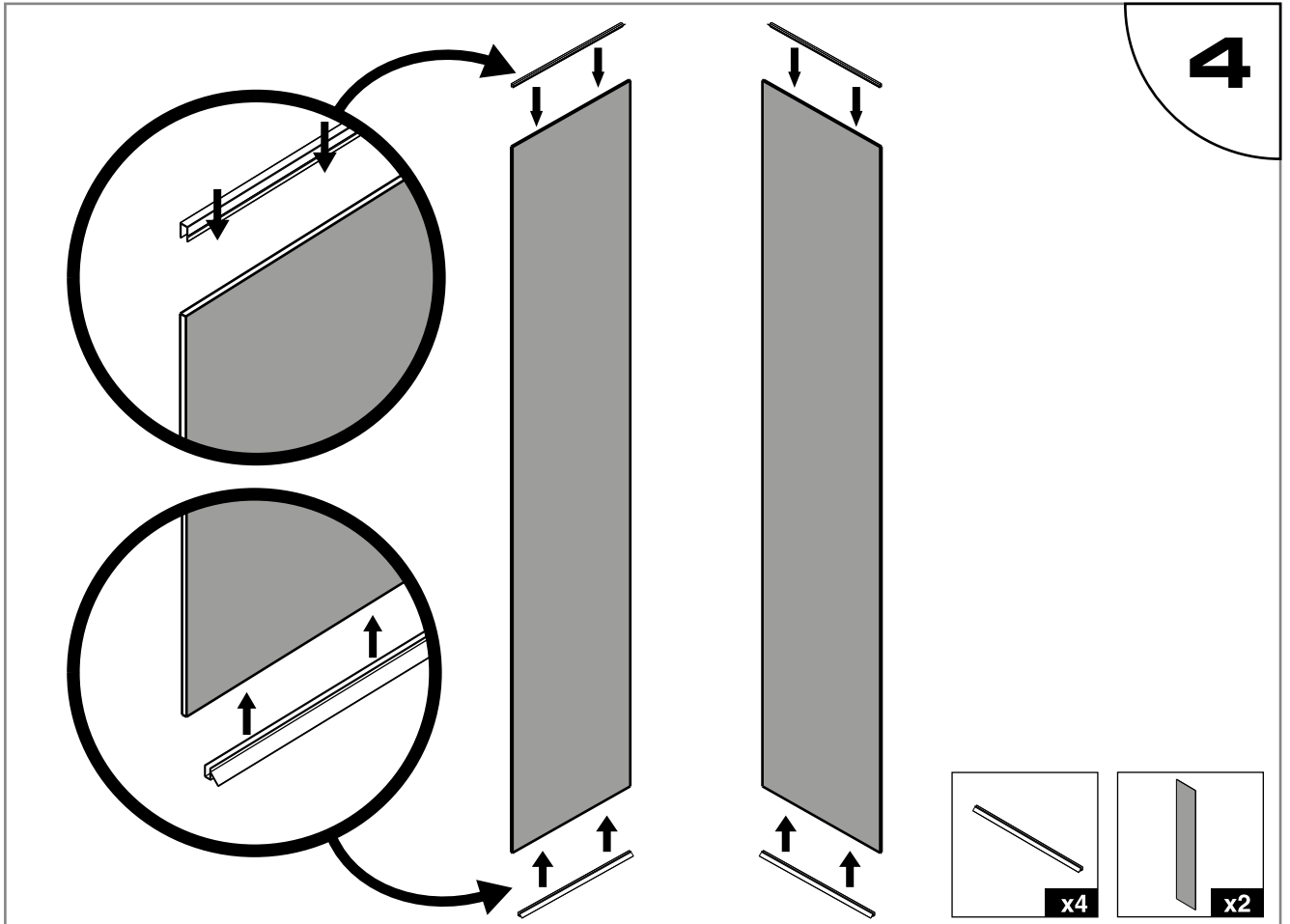
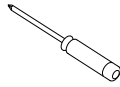

4

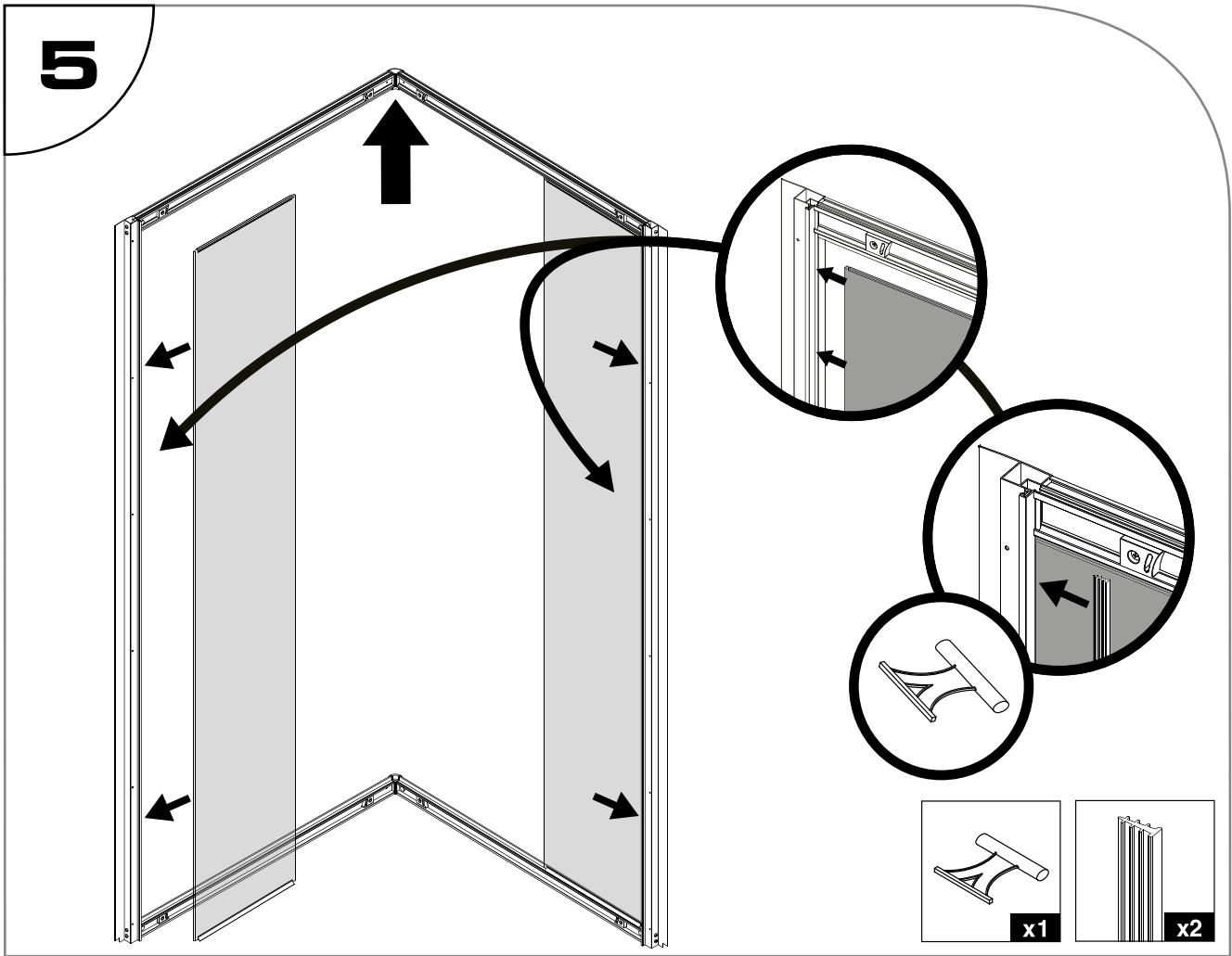

 · Afin de faciliter le montage de la paroi dans le profilé, soulevez légèrement la traverse supérieure.

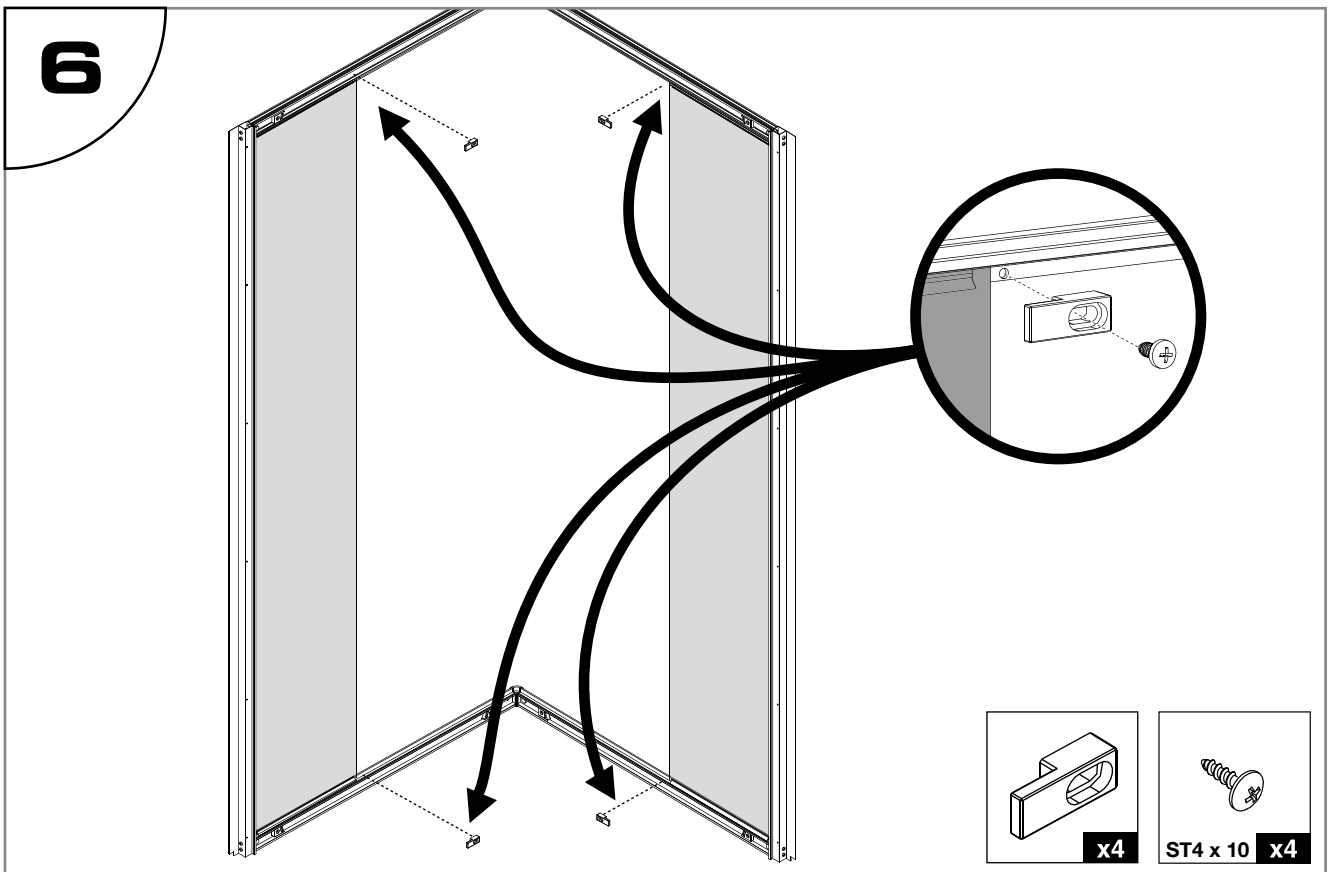

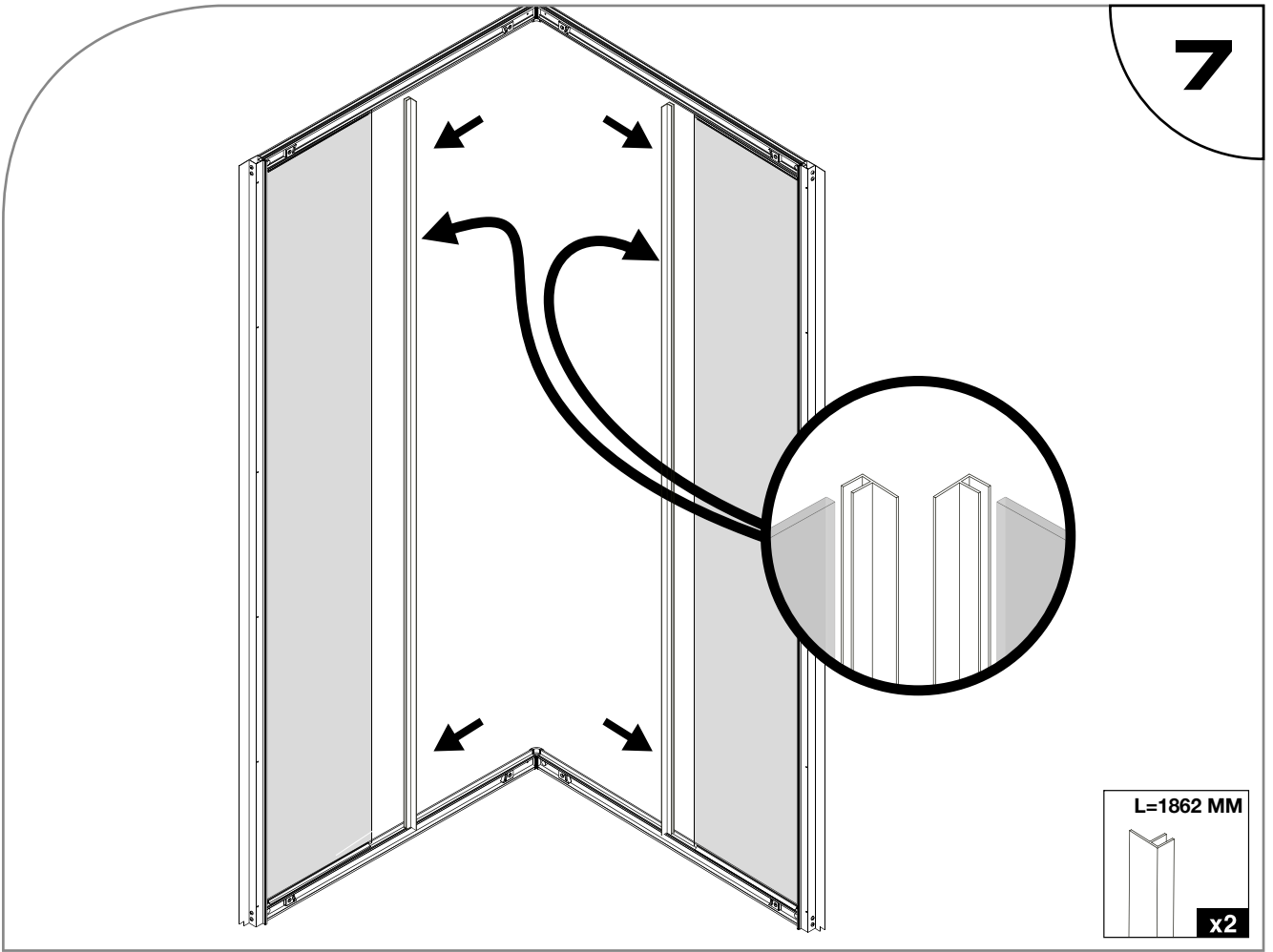

MONTAGE DES PORTES

X 2

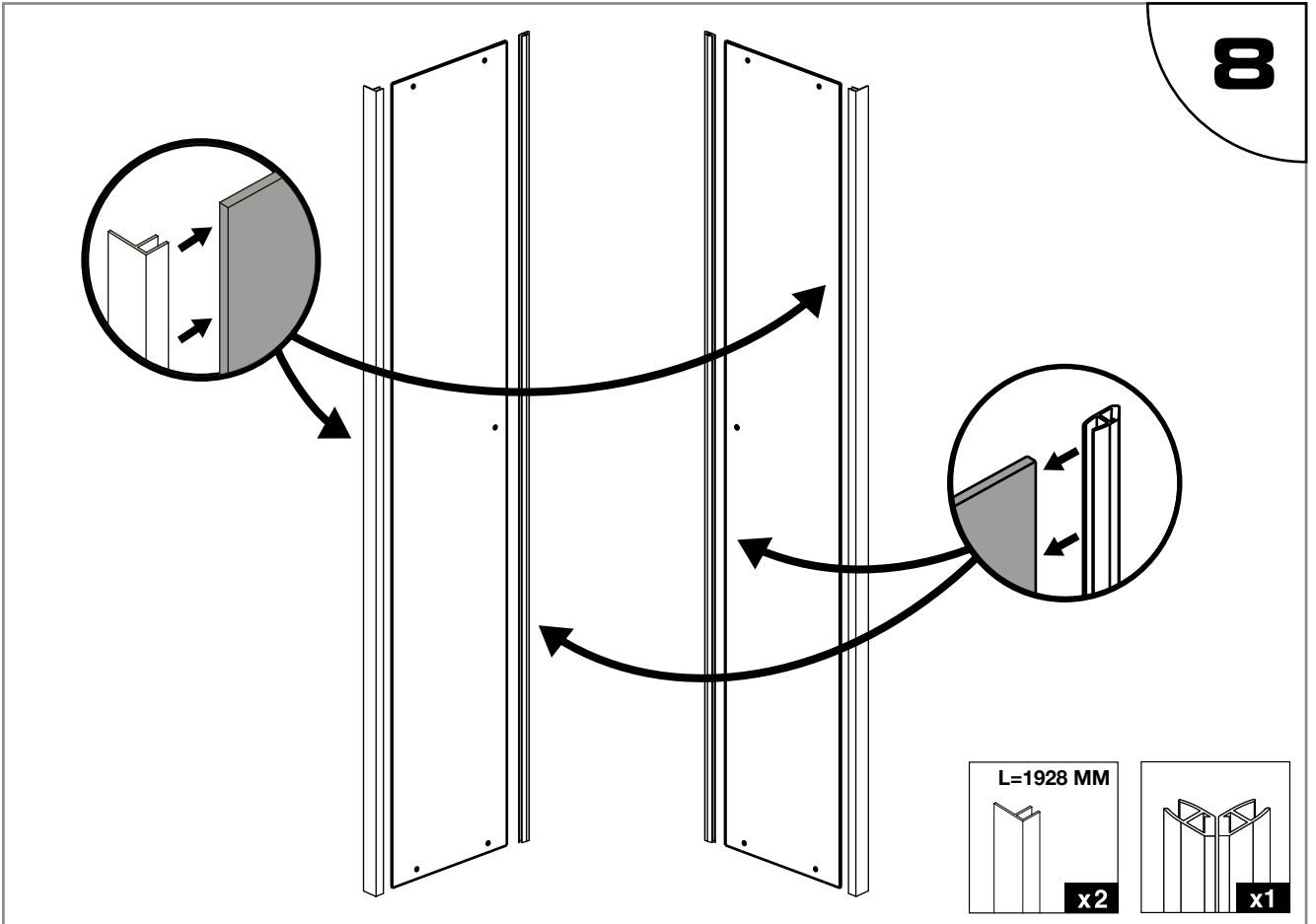
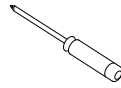

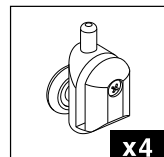
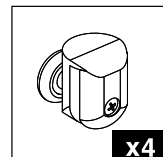
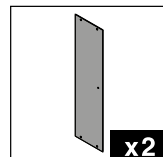
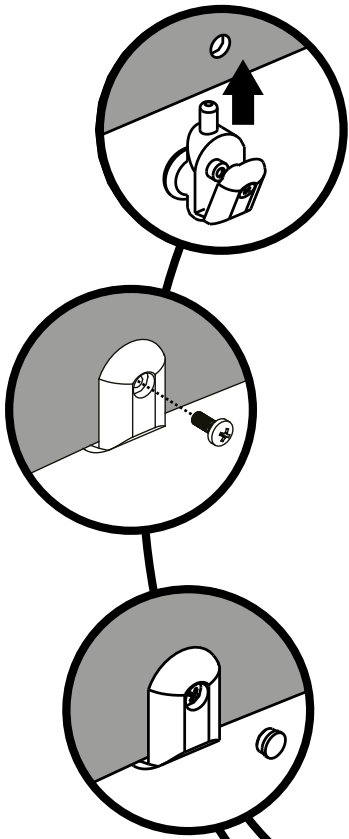
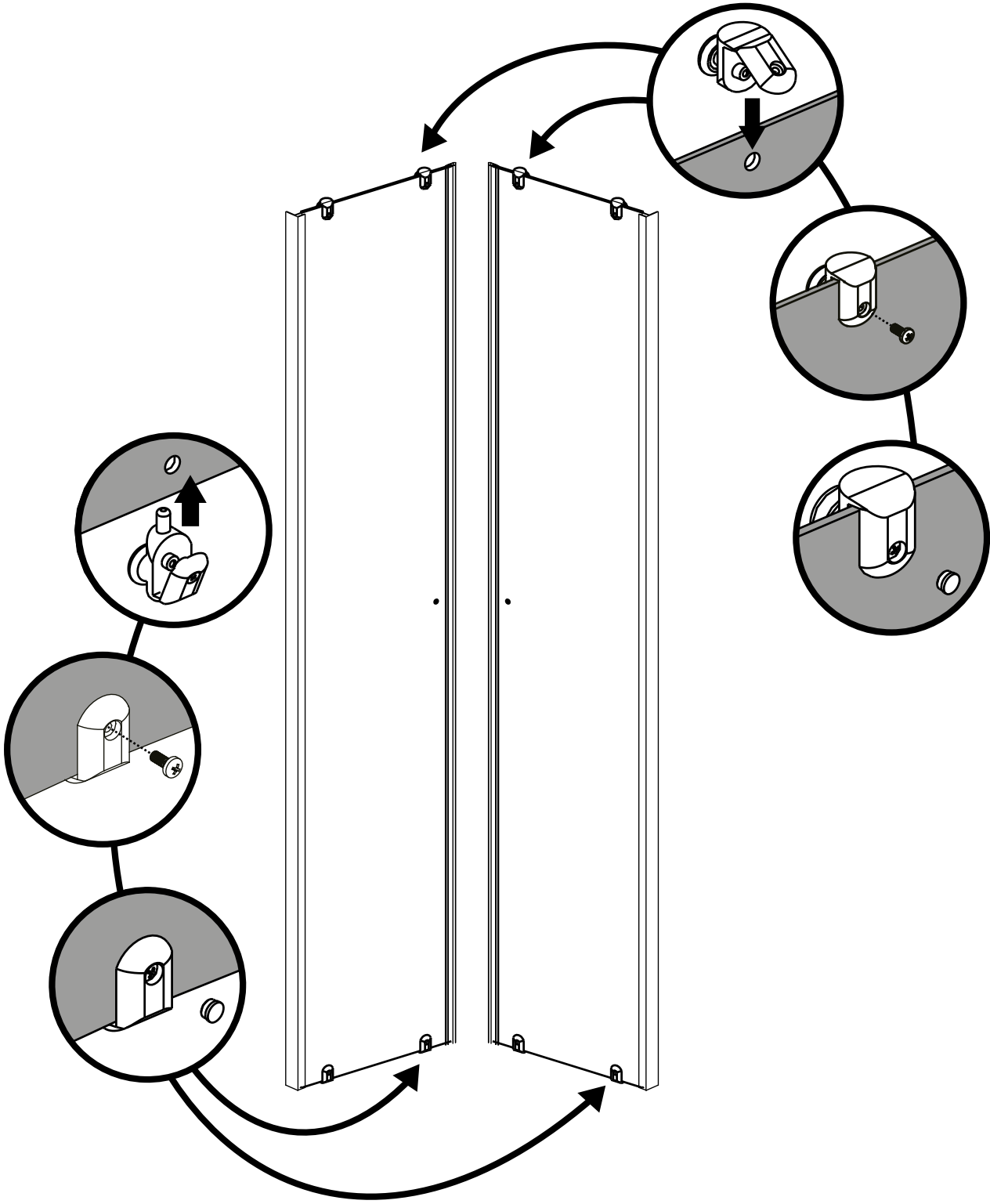

ASSEMBLAGE DES FONDS

X 2

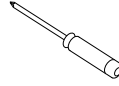

Ø 4,5



10

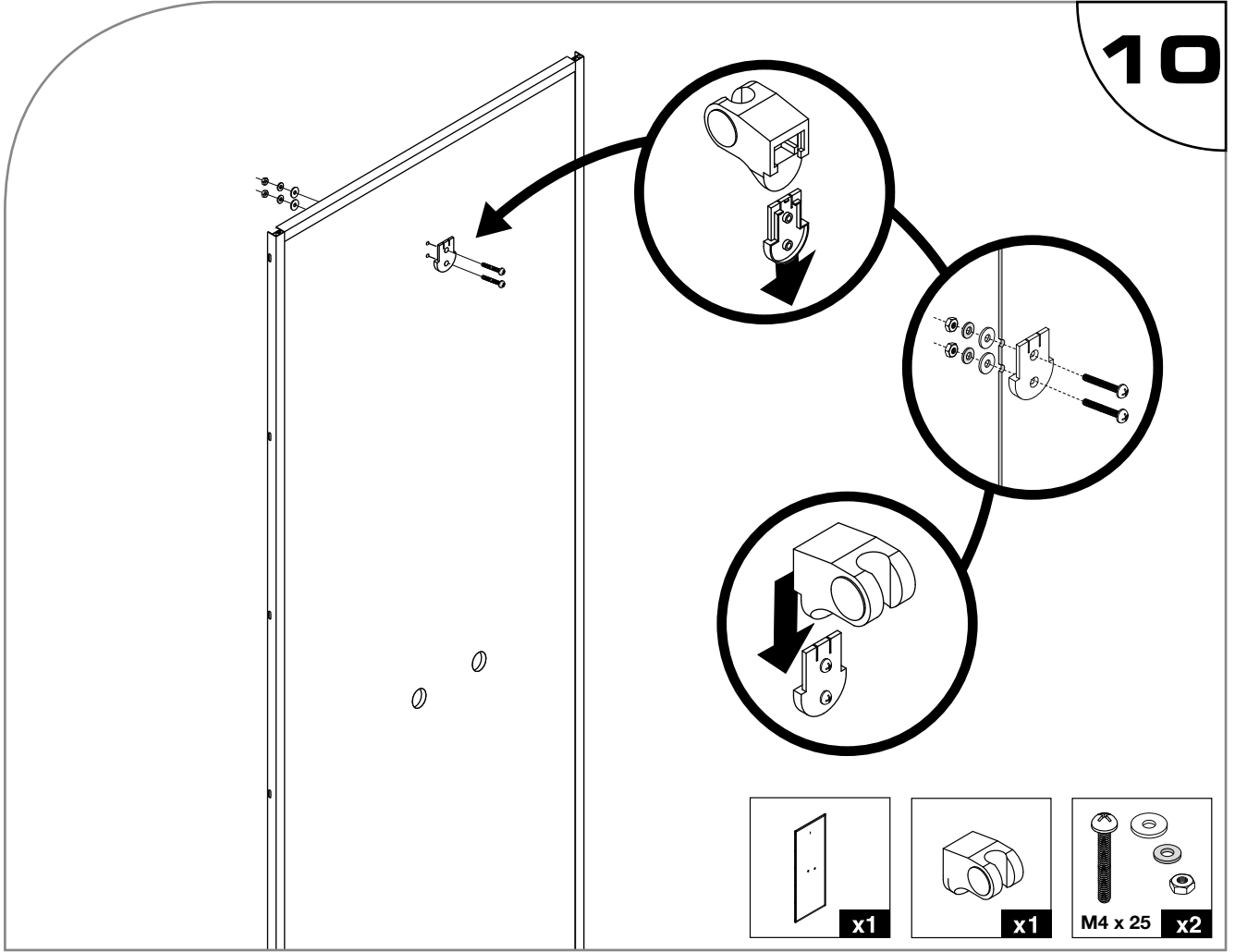

11

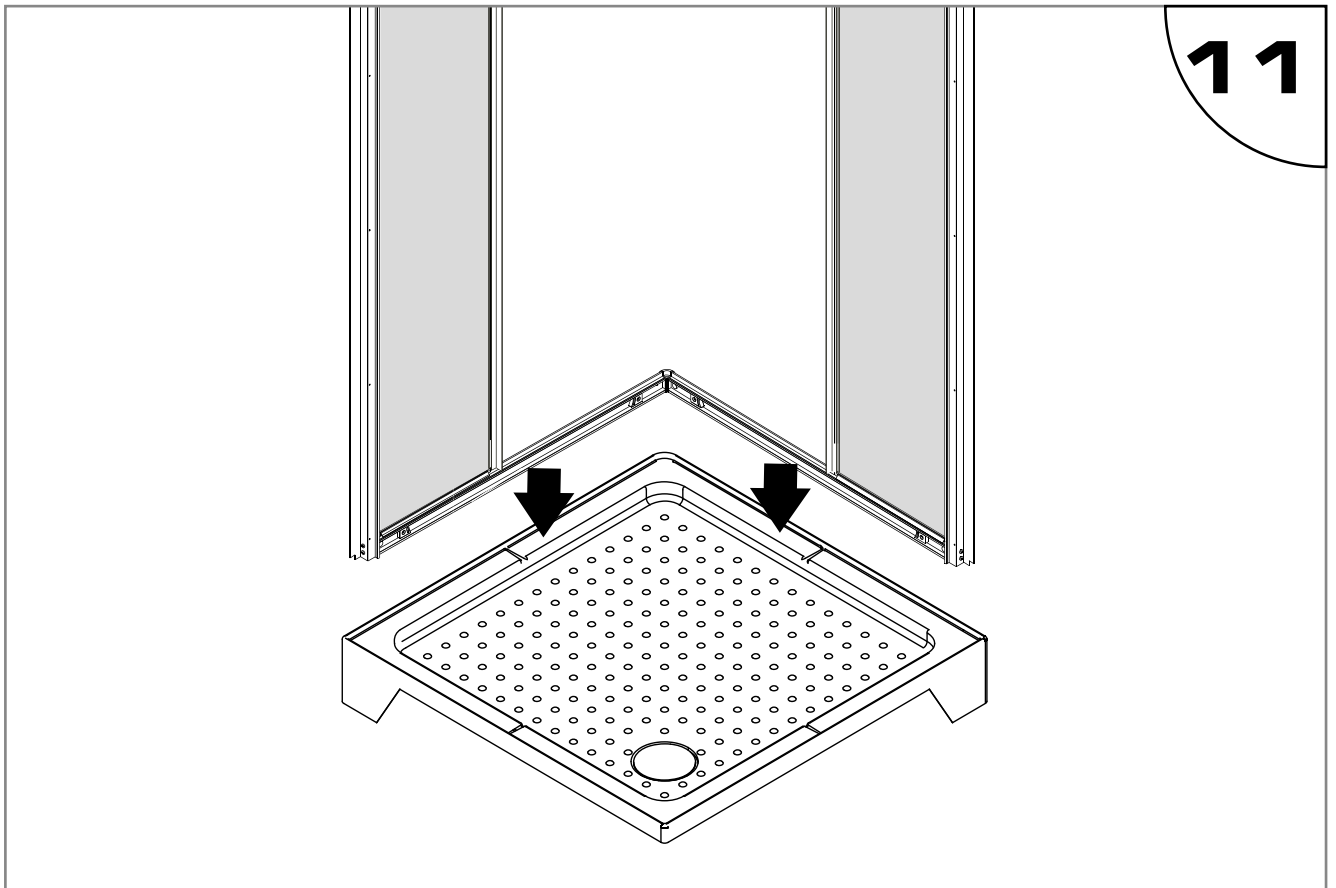

12

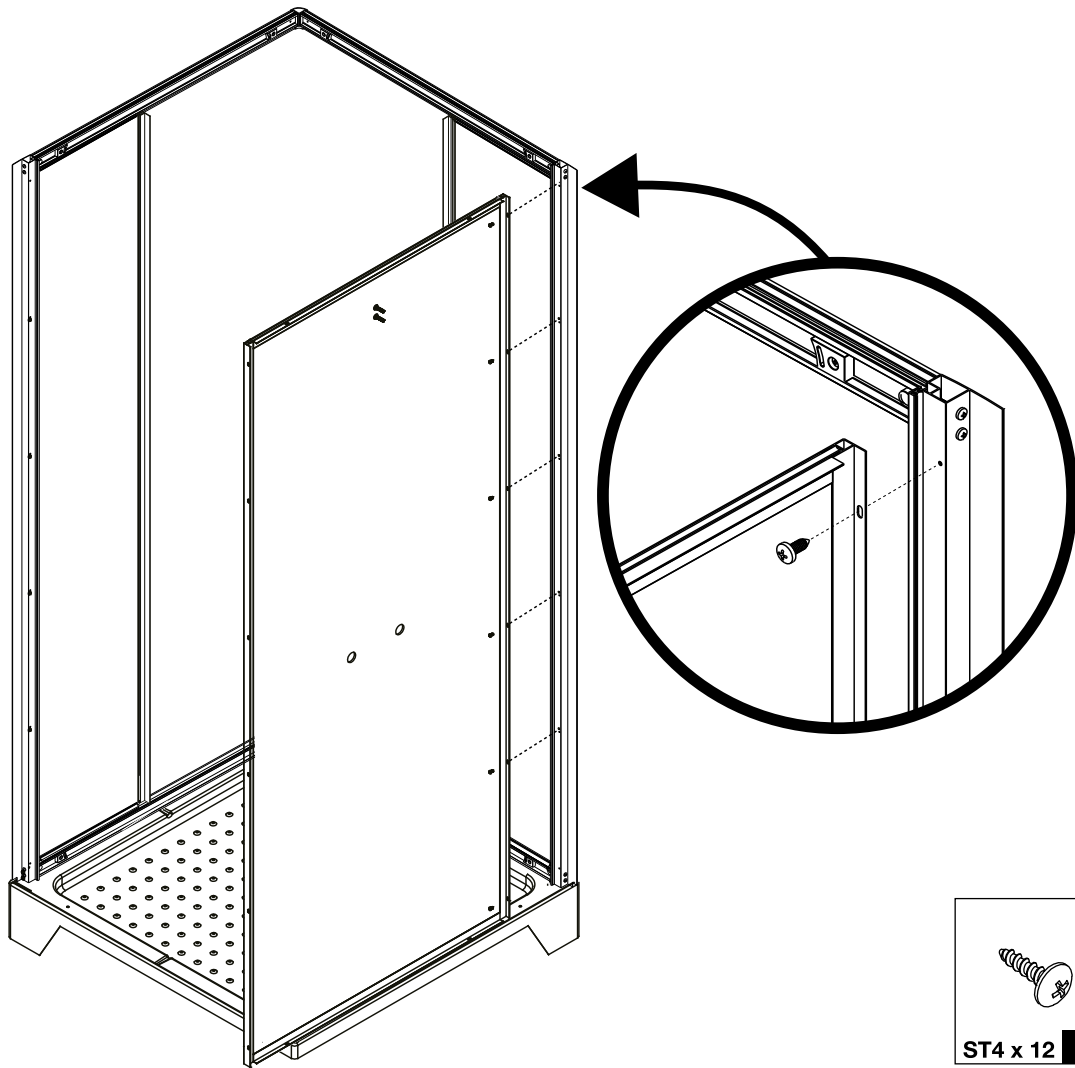

Avant de fixer le fond sur les profilés, vérifiez la position que vous souhaitez obtenir pour votre mitigeur (voir schéma ci-dessous).
En fonction, inverser l'orientation du panneau de fond et fixez-le comme illustré ci-dessus.

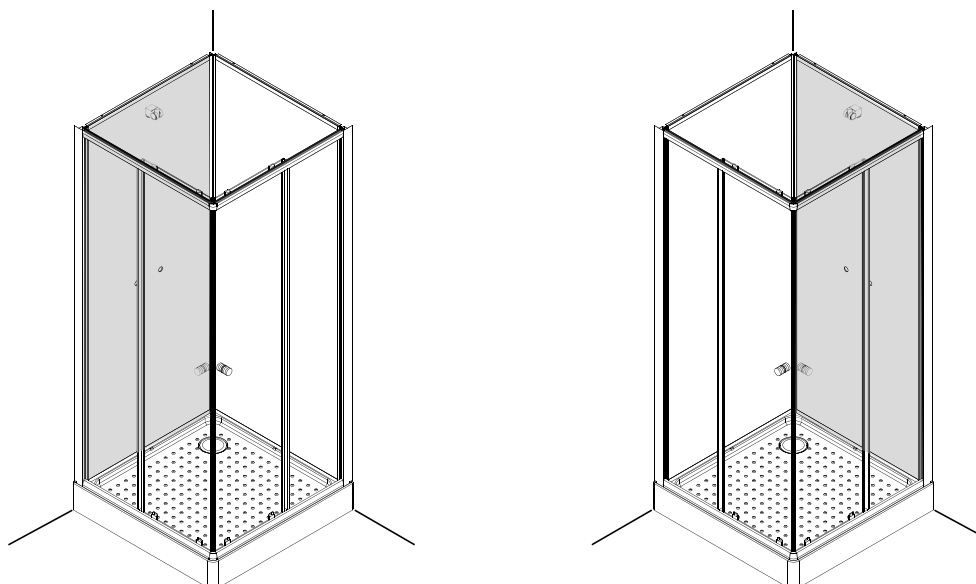

14

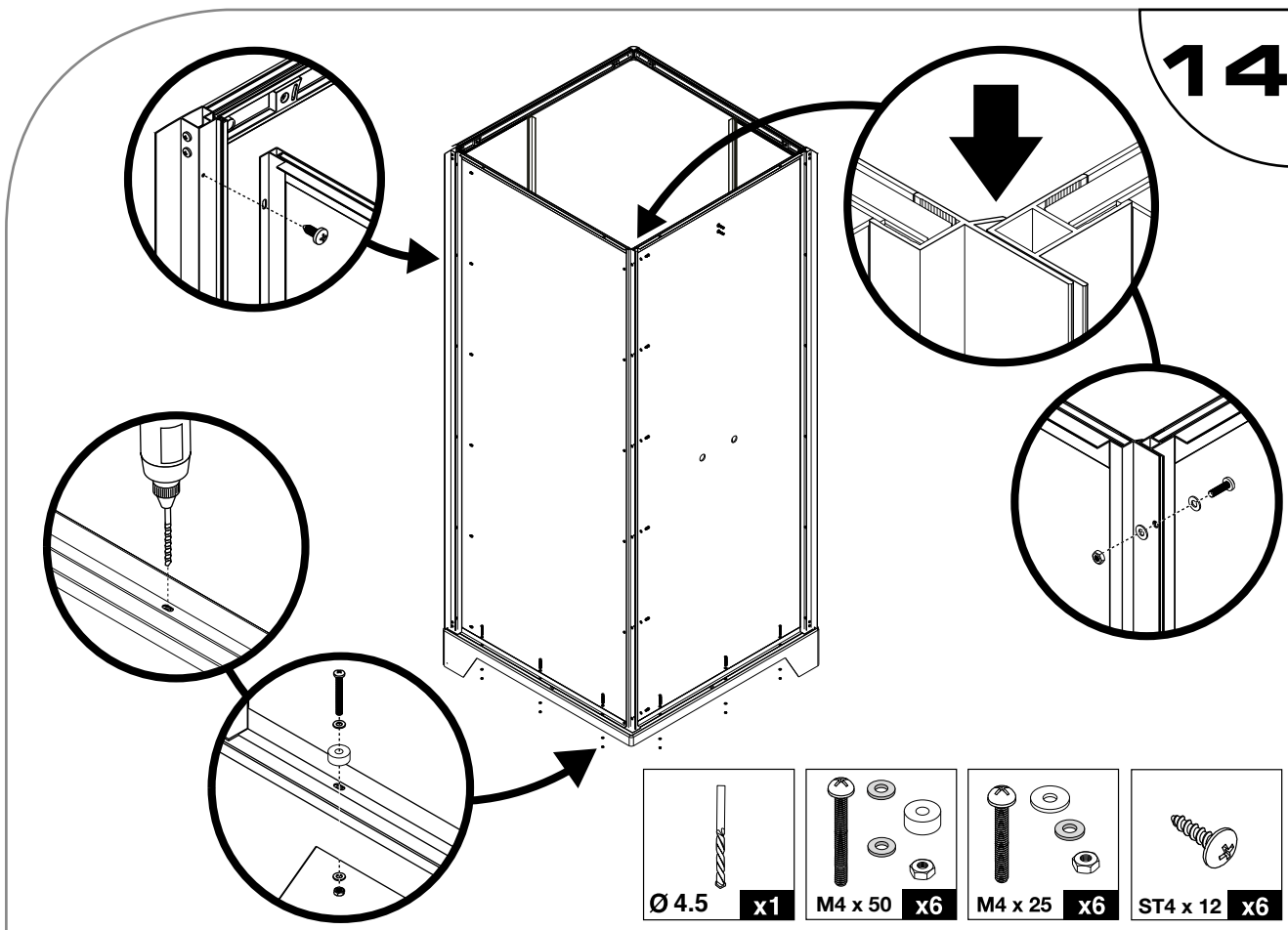

12

POSE ET RÉGLAGE DES PORTES

X 2

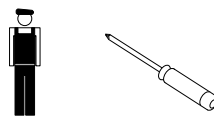

15

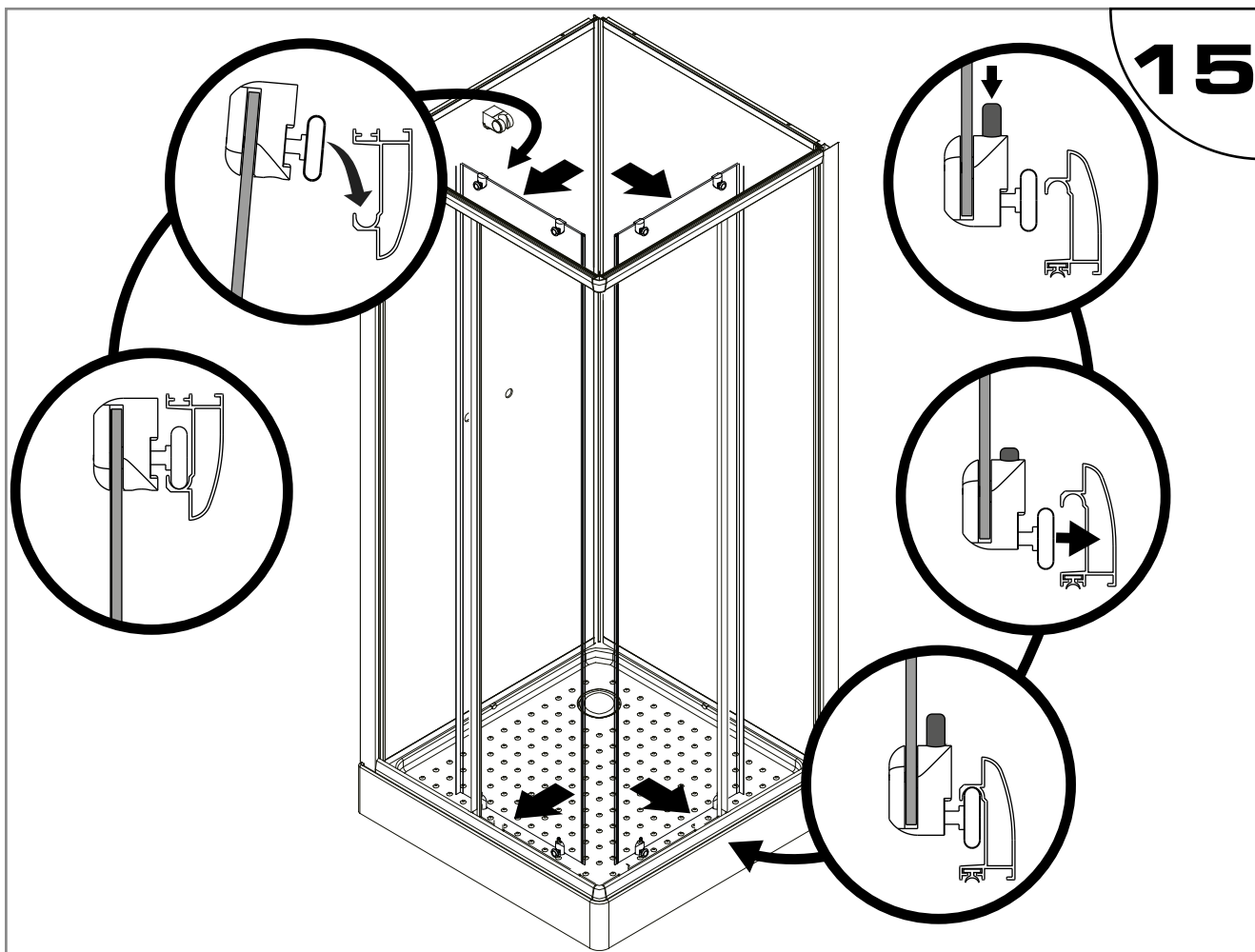

16

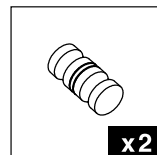
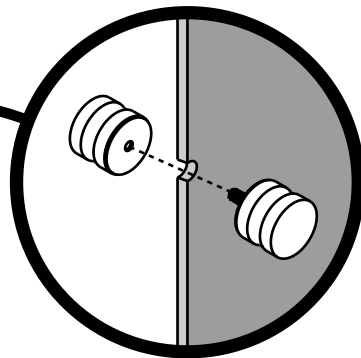
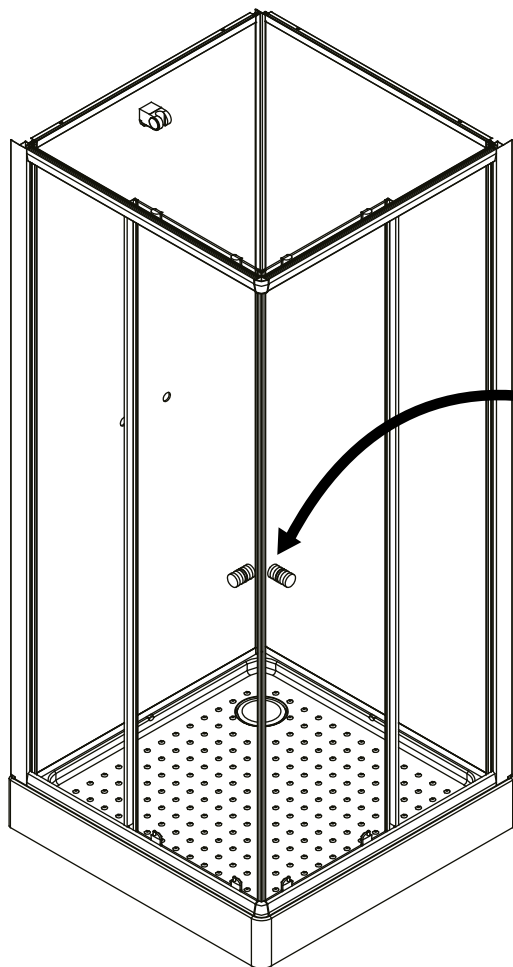

17

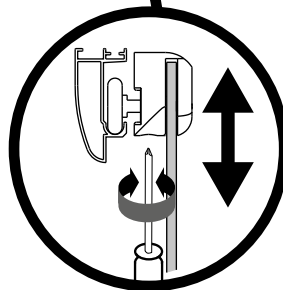
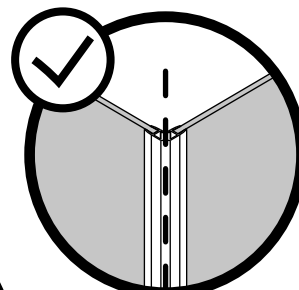
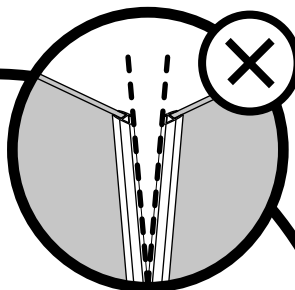
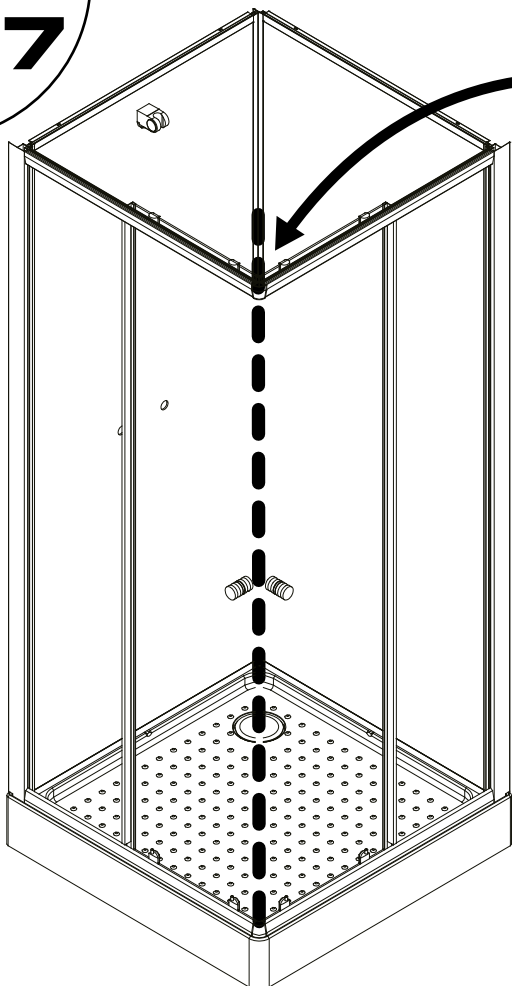

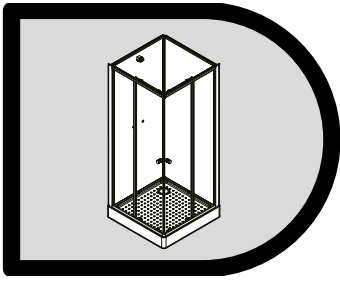

UTILISATION / ENTRETIEN

AVERTISSEMENTS :

AVANT LA MISE EN PLACE DÉFINITIVE, VÉRIFIEZ IMPÉRATIVEMENT LE BON FONCTIONNEMENT HYDRAULIQUE DE VOTRE CABINE :

- Resserrez tous les colliers et tous les flexibles.
- Vérifiez tous les assemblages.
- Mettez en eau avant toute installation définitive en vérifiant le bon fonctionnement de toutes les fonctions du mitigeur et en vous assurant de l'absence de fuite.

LORS DE L'UTILISATION:

- Il est déconseillé de laisser un enfant utiliser la cabine sans surveillance à moins de l'avoir averti, au préalable, des conditions de sécurité fondamentales et de s'être assuré de sa bonne compréhension.
- Le constructeur décline toute responsabilité en cas de sinistre par suite d'une pose ou d'une utilisation non conforme du produit.

NETTOYAGE ET MAINTENANCE

1. Pendant le transport, manipulez le produit avec précaution, évitez de lui faire supporter trop de poids, de le cogner ou de le secouer vivement. Si vous ne l'utilisez pas pendant un certain temps, veuillez maintenir l'environnement sec, aéré.
2. Assurez-vous que la bonde et le tuyau d'évacuation sont propres, nettoyez l'intérieur de la bonde régulièrement pour éviter tout engorgement.
3. Ne pas utiliser de tissu rugueux ou d'outils ni d'agent de nettoyage avec des solvants ou des granulés chimiques pour nettoyer la surface de la cabine et ne pas utiliser d'objets pointus et acérés, ni d'outils coupants pour gratter la surface de la cabine de douche.
4. Nettoyage quotidien : Utilisez un chiffon doux avec un détergent neutre pour nettoyer votre cabine. Si vous avez des difficultés à éliminer la saleté, vous pourrez utiliser du vinaigre à faible teneur en alcool avant de le rincer à l'eau claire.
5. Nettoyage du tartre : nettoyez la cabine de douche avec un détergent faiblement acide, comme un jus de citron ou du vinaigre chauffé à une certaine température (un peu chaud) Après le nettoyage, rincez à l'eau claire.
6. L'usage de détergents corrosifs est interdit et il ne faut pas verser de l'eau corrosive dans le receveur de douche. Il faut éviter le contact de la surface de la cabine de douche avec des objets d'une température supérieure à 100 degrés car ils endommageraient la cabine de douche.
7. Etant donné que les solvants organiques, tels que l'acétone, l'ammoniaque, l'essence et les produits chimiques fortement acides peuvent dissoudre ou même attaquer les parties acryliques et les revêtements chromés du produit, il est essentiel de ne pas utiliser ces produits sur la cabine.

ASTUCES POUR CONTREVENIR AUX DÉFAILLANCES GÉNÉRALES

DÉFAILLANCES	CAUSES POSSIBLES	SOLUTIONS
La porte coulissante ferme mal	<ul style="list-style-type: none"> - Les roulettes ne sont pas bien agencées. - Le receveur n'est pas horizontal. 	<ul style="list-style-type: none"> - Régler les roulettes via les vis (cf. étape 17) - Ajuster le receveur pour qu'il soit horizontal.
Fuite sous la bonde	<ul style="list-style-type: none"> - La bonde n'est pas assez serrée ou mal connectée. 	<ul style="list-style-type: none"> - Démontez la bonde et poser un joint silicone sur le pourtour. - Vérifiez la connection de l'évacuation.

NOTE: Les accessoires qui sont à changer doivent correspondre aux paramètres exigés par le produit. Si les astuces mentionnées ci-dessus ne vous permettent pas de régler la défaillance, faites appel à des professionnels pour effectuer la réparation ou contactez notre SAV dont les coordonnées sont en dernière page en leur présentant les justificatifs d'achat pour bénéficier de la garantie. Notre société n'assumera aucune responsabilité concernant les dommages ou les pertes dues à un usage inadéquat ou une réparation inadéquate effectuée par les utilisateurs.

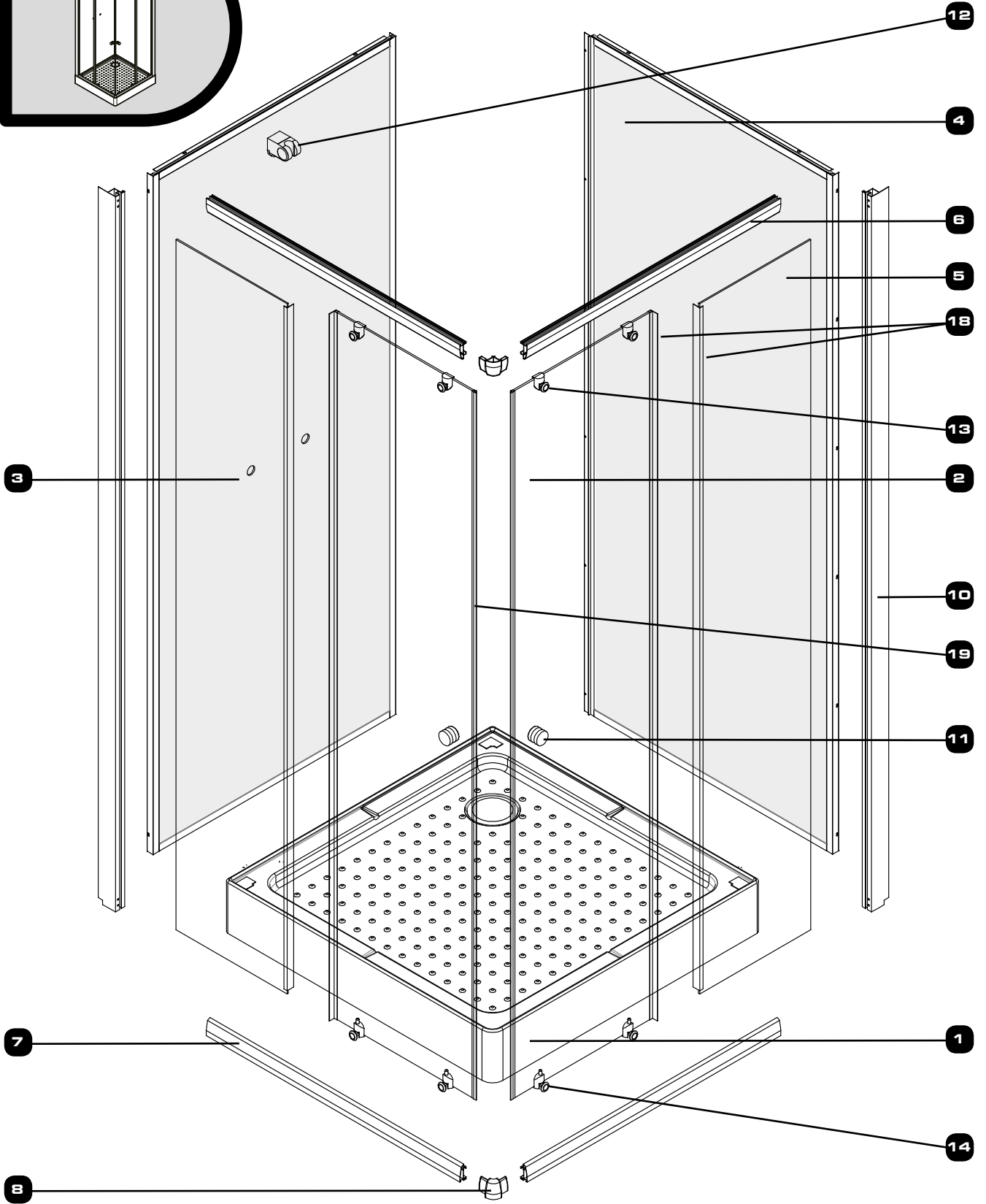
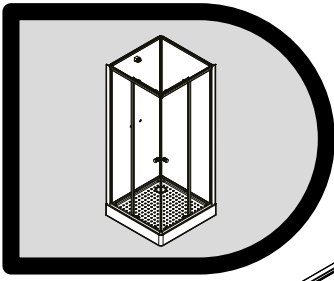

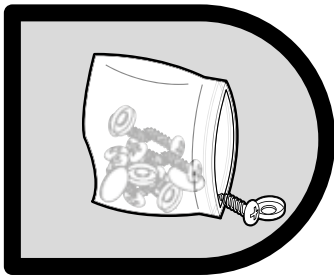

N°	QTÉ	DÉSIGNATION	RÉFÉRENCE S.A.V
1	1	Receveur	710295-A
2	2	Porte coulissante	710295-D
3	1	Panneau de fond mitigeur	710295-B
4	1	Panneau de fond réversible	710295-C
5	2	Paroi fixe	710295-E
6	1	Traverse haute - sans joint (set de 2)	710295-N
7	1	Traverse basse - avec joint (set de 2)	710295-O
8	1	Raccord d'angle pour traverse (set de 2)	710295-S
9	1	Platine de fixation (set de 4)	710295-H
10	1	Profilés verticaux (set de 2)	710295-G
11	2	Poignée de porte	709562-J
12	1	Support douchette chrome	709562-I
13	4	Roulette simple	710295-P
14	4	Roulette à déclipage rapide	710295-Q
15	5	Pied de receveur	709562-N
16	1	Bonde 90 mm	709562-G
17	1	Outil de serrage pour bonde	709562-O
18	4	Joint en L pour porte et paroi fixe L= 1928 mm	710295-T
19	1	Joint magnétique pour porte (set de 2)	710295-F
20	1	Joint en T pour paroi fixe (set de 2)	710295-I
21	1	Outil pour montage du joint en T	710295-J
22	1	Joint en U pour paroi fixe (set de 4)	710295-M
23	1	Foret de perçage (set de 2)	710295-U
24	1	Visserie étanche pour receveur (M4 x 50)	710295-L
25	1	Visserie pour profilés verticaux (ST4 x 12)	710295-K
26	1	Visserie pour fonds (M4 x 25)	710295-V
27	1	Visserie pour traverses (ST4 x 40)	710295-R

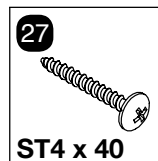
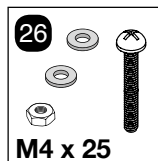
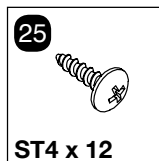
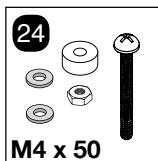
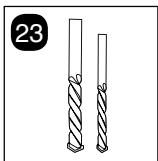
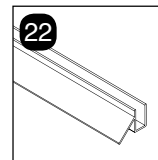
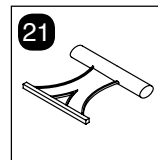
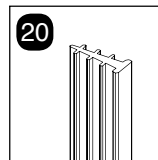
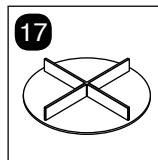
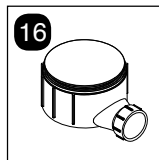
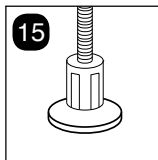
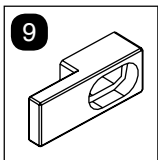

GARANTIE :

GARANTIE & SERVICE APRES-VENTE – PRODUIT À MONTER SOI-MÊME

**ATTENTION :
CONSERVER TOUT DOCUMENT OFFICIEL D'ACHAT
(REMISE FISCALE, BORDEREAU DE LIVRAISON, FACTURE ETC.)**

- 1) La cabine est garantie pour une période de deux ans à partir de la date d'achat, prouvée par un document officiel qui mentionne le nom du revendeur et la date à laquelle a été effectuée la vente.
- 2) La garantie sera appliquée par la substitution des pièces défectueuses à l'origine en cas de vice de fabrication.
- 3) Ne sont pas couvertes par la garantie toutes les pièces devenues défectueuses à cause de négligence, d'usage impropre du produit, de mauvaise installation (sans avoir suivi les instructions de montage), de mauvaise manipulation, de dommages causés pendant le transport c'est à dire les dommages ne relevant pas d'un problème de fabrication.
- 4) Toute inobservation des conditions d'utilisation, d'installation et d'entretien, objet de la présente notice constitue une cause d'exonération des garanties légales et conventionnelles et exonère en outre le fournisseur des dommages/incidents de toute nature.

La garantie s'exerce au domicile du client ou du revendeur, coût de transport et de démontage/montage à la charge du client.

Dans le cas d'une intervention à domicile, l'utilisateur est tenu de payer les dépenses au service d'assistance.

Toute demande d'assistance après-vente, s'effectue :

Par Téléphone au : +33(0)2 47 42 72 30
Par fax : +33(0)2 47 42 72 28
Par Courriel (E-mail) : sav.cabines@gelcodesign.fr
Par internet site : www.sav.gelco.fr

Il vous sera demandé :

- le NOM de votre PRODUIT (cf facture d'achat ou ticket de caisse)
- Sa DATE D'ACHAT (cf facture d'achat ou ticket de caisse)
- Sa DATE D'INSTALLATION (par vous même ou selon la facture de l'installateur)

Documents à avoir avec vous prioritairement :

- NOTICE DE MONTAGE fournie avec votre produit, à conserver.
- LA NATURE DU DÉFAUT (vous pouvez vous aider de la liste des pièces de rechange inclus à la notice)
- votre ADRESSE COMPLÈTE
- votre NUMÉRO DE TÉLÉPHONE
- votre courriel (E-mail)

